

男子組合せ

第一コート

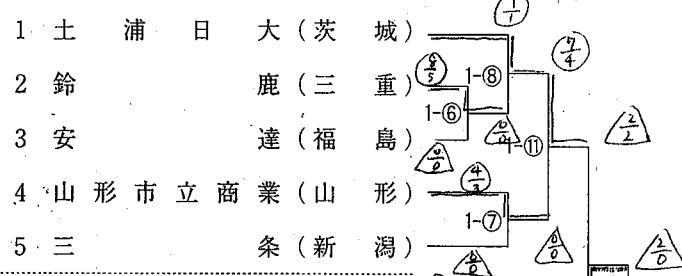

第二コート

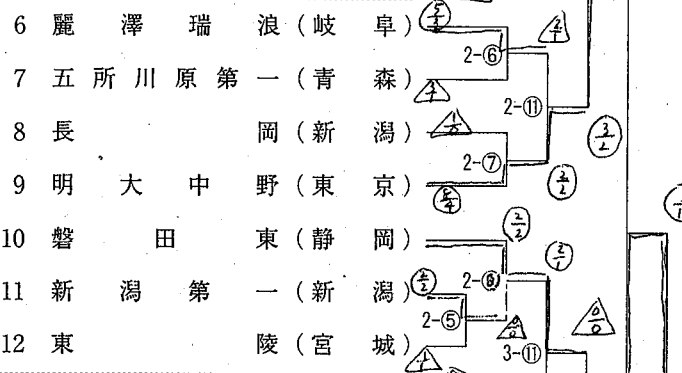

第三コート

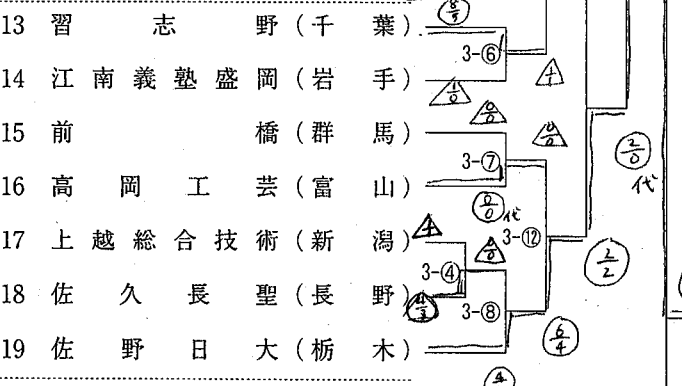

第六コート

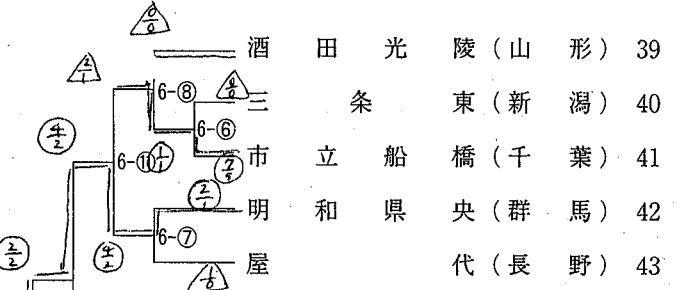

第七コート

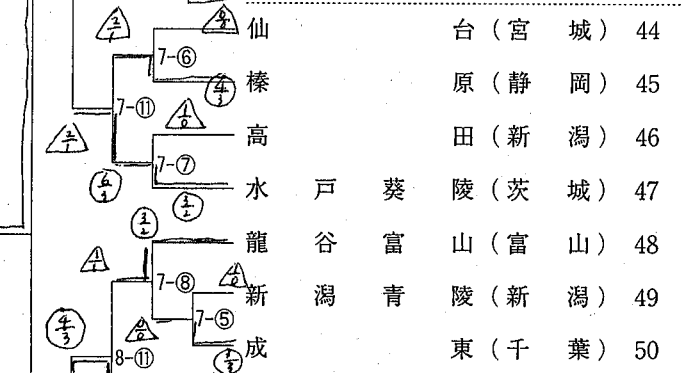

第八コート

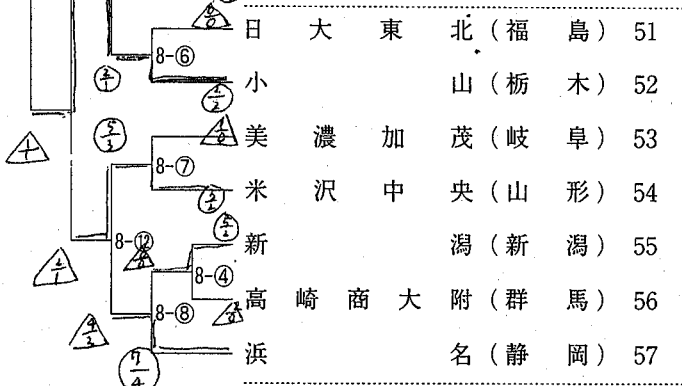

第三コート

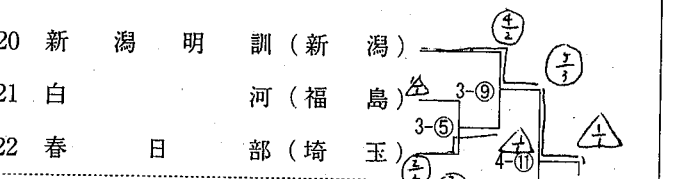

第四コート

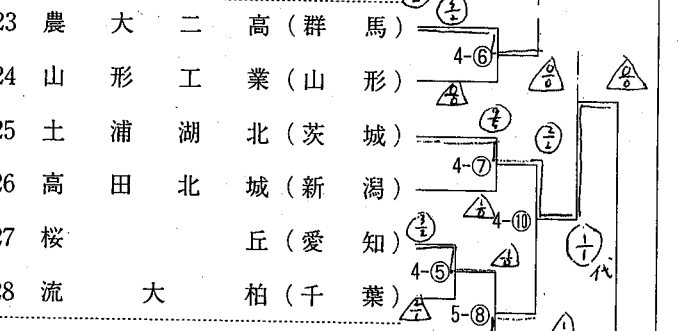

第五コート

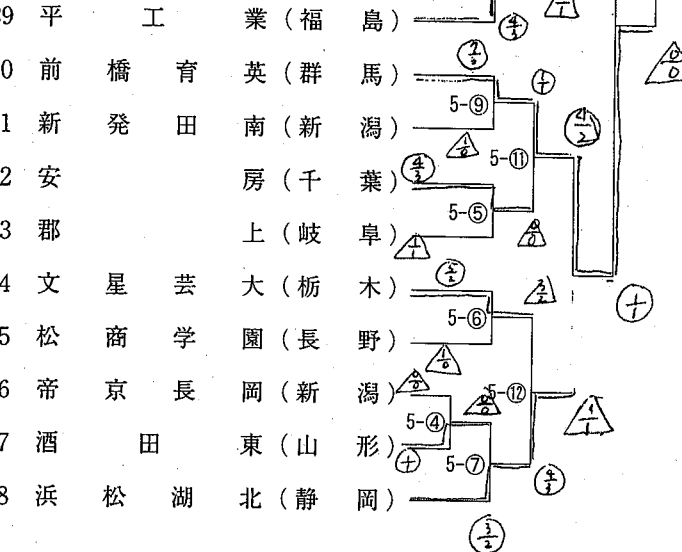

第九コート

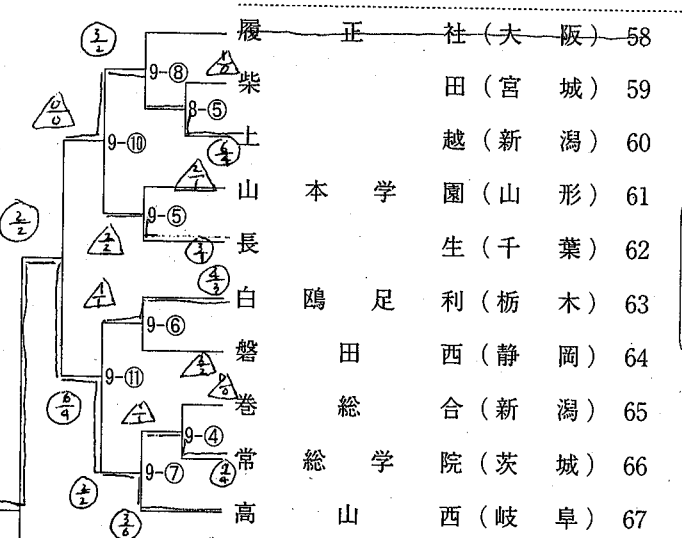

第十コート

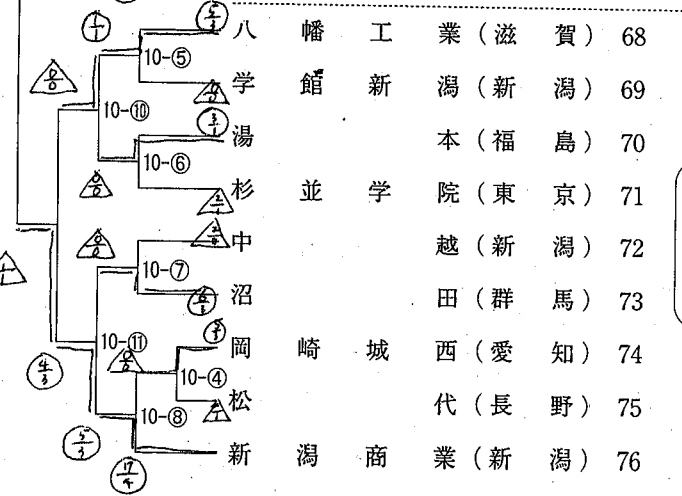

数字は試合場と試合順番